

**Attrezzature per
polverizzatori e portainiettori**
**Equipment for
fuel nozzles and nozzle holders**

10.015

Tavolo da lavoro per la manutenzione dei polverizzatori e dei portainiettori Diesel completo di 25 articoli.

Peso complessivo: 170 kg.
Peso tavolo e pannello in scatola di montaggio: 130 kg.
Misure: Tavolo 90x150x75 / Pannello 80x150.

Work-table for fuel nozzle and nozzle holders maintenance equipped with 25 articles.

Total weight: 170 kilos
Work table and panel weight in assembling kit: 130 kilos
Dimensions: Work-table 90x150x75 / Panel 80x150

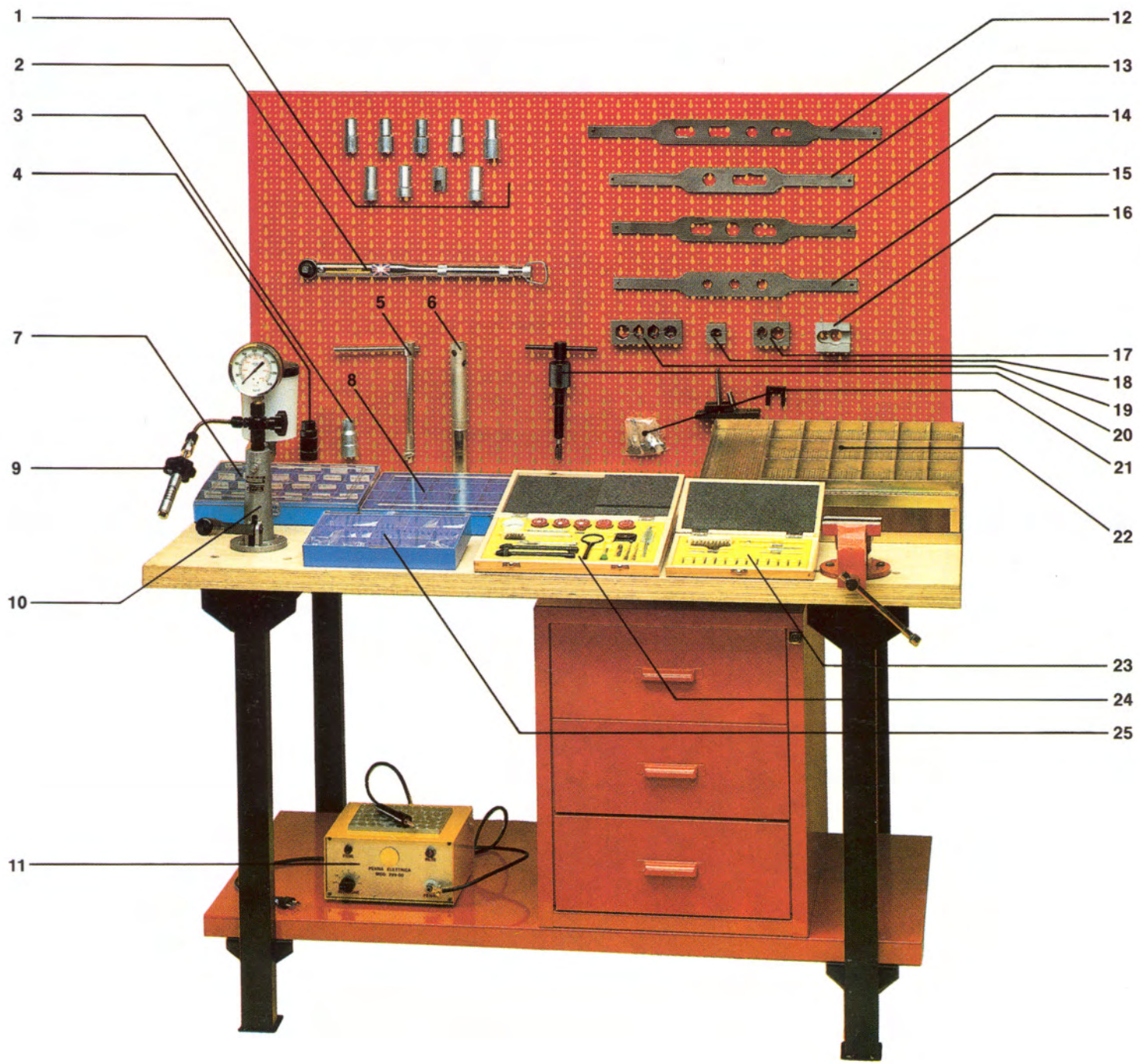

1
2
3
4
7
9
10
11

12
13
14
15
16
17
18
19
20
21
22
23
24
25

Attrezzature per la revisione dei pulverizzatori e dei portainiettori Diesel

Equipment for nozzles and nozzle holders overhaul

10.015

1	9697 Kit chiavi serraggio dadi ugello (in cassetta)	Wrench box for the tightening of nozzle holder nuts
2	9785 Chiave dinamometrica	Williams dynamometric wrench
3	9737 Chiave portainiettori RITMO/GOLF	Wrench for injectors FIAT RITMO (STRADA)/GOLF
4	9755 Chiave portainiettori BMW	Wrench for injectors BMW
5	9749/A Chiave dadi tubazioni UNO-D	Wrench for pipe nuts
6	9031 Chiave da 27 a tubo	27 mm wrench for nozzle holders
7	9791 Cassetta pastiglie calibrate portainiettori BOSCH	Box with 480 balanced washers for BOSCH nozzle holders wide type
8	9792 Cassetta pastiglie calibrate portainiettori CAV	Box with 400 balanced washers for CAV nozzle holders narrow type
9	9148/B Attacco rapido	Quick joint for nozzles testing pump
10	9375 Pompa prova iniettori	Hand injectors tester
11	9040 Penna elettrica	Electric pen
12	9352 Chiave manicata 4 fori	Two handles spanner eyelet 17/19/22 hex 22
13	9353 Chiave manicata 2 fori	Two handles spanner eyelet 20 hex 25
14	9353/A Chiave manicata 3 fori	Two handles spanner eyelet 22/24 hex 27
15	9351 Chiave manicata 3 fori	Two handles spanner hex 17/19/20
16	9784 Morsetto CX-BX	Clamp for nozzle holders CX-BX
17	9571 Morsetto CAV su vetture	Clamp for CAV nozzle holders
18	9512 Morsetto FIAT vetture/VM	Clamp for nozzle holders on FIAT/VM
19	9397/A Morsetto MERCEDES-OPEL ecc.	Four holes clamp for MERCEDES-OPEL etc.
20	9794 Estrattore a colpo parafiamma	Stroke puller for flame traps
21	9757 Kit riparazione tubetti recupero	Tool-set for the adaptation of enlarged overflow pipes on nozzle holders
22	9796 Contenitore per i componenti dei portainiettori	Store-box for component parts of disassembled nozzle holders and pumps
23	9700/A Kit pulizia iniettori	Special tool for nozzle cleaning
24	9700 Kit pulizia iniettori	Nozzle cleaning tool Kit
25	9372 Cassetta spessori taratura	Assorted box with adjusting shims

10.015/A

Tavolo da lavoro nudo con cassetiera, morsa ed assortimento di 20 ganci.

Peso:

130 kg. in scatola di montaggio

Misure:

Tavolo 90h x 150 x 75

Pannello 80 x 150

Plain work-bench with drawers, vice and choice of 20 hooks.

Total weight:

130 in assembling kit

Dimensions:

Work table 90h x 150 x 75

Panel 80 x 150



10.015/B

Tavolo da lavoro nudo con morsa ed assortimento di 20 ganci

Peso:

95 kg. in scatola di montaggio

Misure:

Tavolo 90h x 150 x 75

Pannello 80 x 150

Plain work-bench with vice and choice of 20 hooks

Total weight:

Kg. 95 in assembling kit

Dimensions:

Work table 90h x 150 x 75

Panel 80 x 150

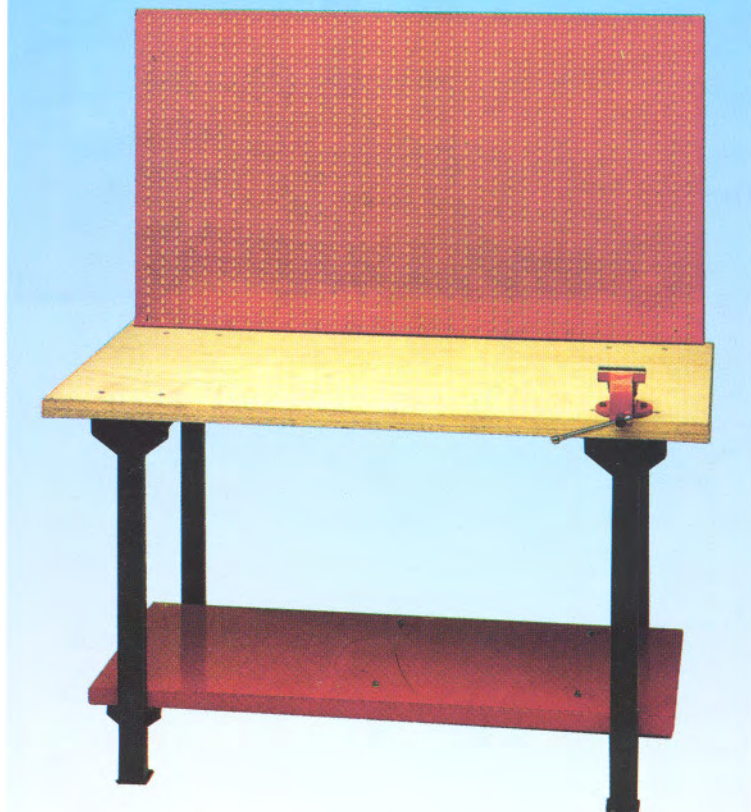

Chiavi e morsetti **smontaggio**
dadi ritegno ugello portainiettori
su **autovetture diesel e autocarri**

Spanners and clamps
for the **dismounting** of nozzle holder nuts
on diesel **cars and trucks**

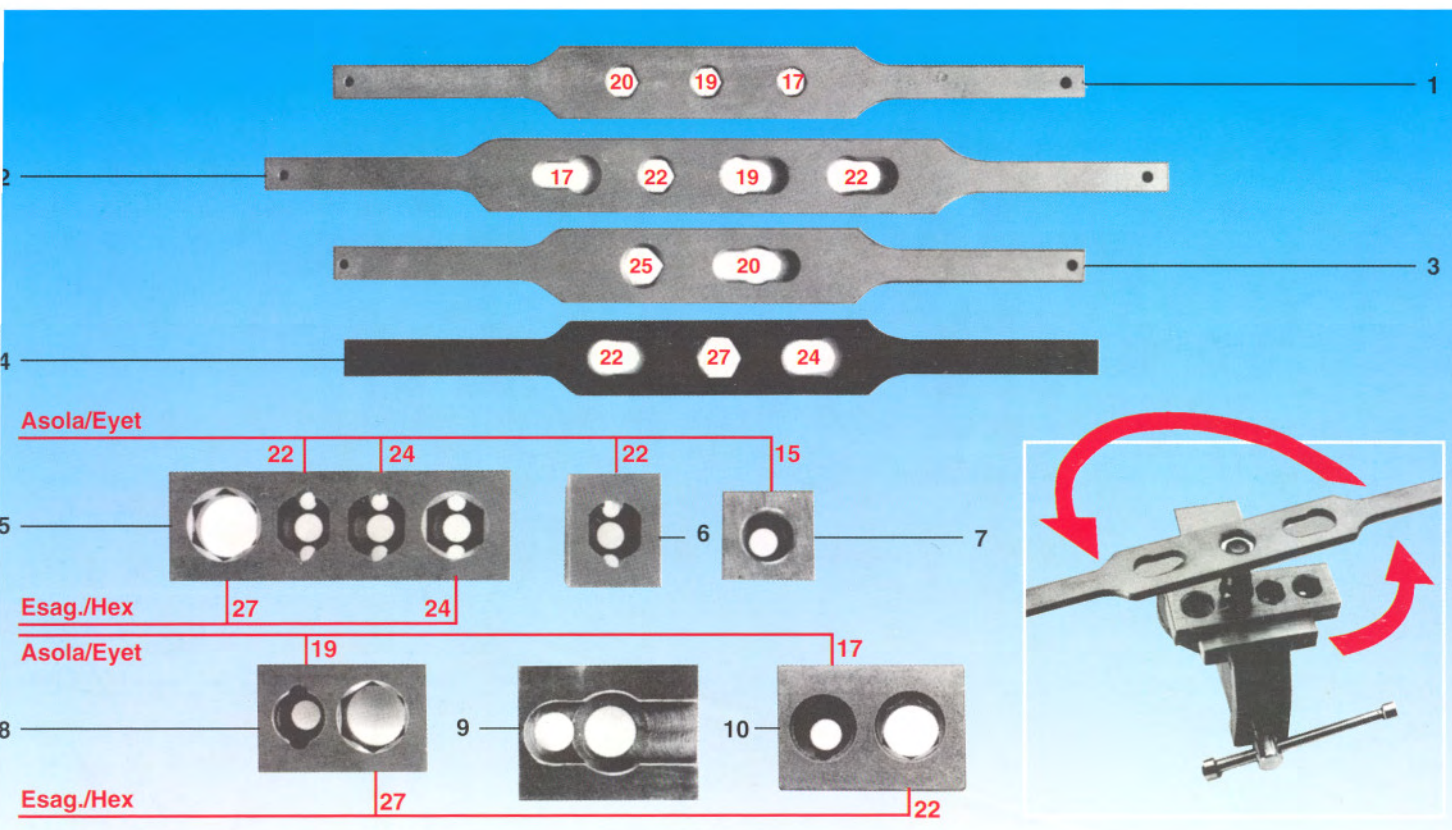

Chiavi per autovetture diesel e autocarri

Spanner for diesel cars and trucks

- | | | |
|---|--|--|
| 1 | 9351
Chiave manicata con esag. mm 20,
esag. mm 19 - esag. mm 17 | Two handles spanner
hex 20 mm, hex 19 mm, hex 17 mm |
| 2 | 9352
Chiave manicata con asola mm 17,
asola mm 19 - asola mm 22
ed esag. mm 22 | Two handles spanner
eyelet 17 mm, eyelet 19mm,
eyelet 22 mm, hex 22 mm |
| 3 | 9353
Chiave manicata con asola mm 20
ed esag. mm 25 | Two handles spanner
eyelet 20 mm, hex 25 mm |
| 4 | 9353/A
Chiave manicata con asola mm 24,
asola mm 22 ed esag. mm 27 | Two handles spanner eyelet 24 mm,
eyelet 22 mm, hex 27 mm |

Morsetti per vetture

Clamps for diesel cars

- | | | |
|----|--|---|
| 5 | 9397/A
Morsetto 4 fori per portainiettori
Bosch su MERCEDES, OPEL,
VOLKSWAGEN, FIAT (127, Regata
ecc.), VOLVO, AUDI, ecc. | Four holes clamp for Bosch
nozzle holders on MERCEDES, OPEL,
VOLKSWAGEN, FIAT (127, Regata etc.)
VOLVO, AUDI, etc. |
| 6 | 9509
Morsetto con impronta da mm 22
per portainiettori Bosch, su OPEL | Clamp with 22 mm mark for Bosch
on OPEL nozzle holders |
| 7 | 9512
Morsetto portainiettori Bosch
su FIAT MOTORI Sofim,
131-132 Ritmo e VM (Alfetta) | Clamp for Bosch nozzle holders on FIAT,
Sofim engines,
131-132 Ritmo and VM (Alfetta) |
| 8 | 9571
Morsetto partainiettori CAV
su GOLF,
TALBOT PEUGEOT ecc. | Clamp for CAV nozzle holders
on GOLF,
TALBOT PEUGEOT etc. |
| 9 | 9784
Morsetto portainiettori Bosch e CAV
su CITROËN CX e BX
e su FIAT 242 (motore Citroën) | Clamp for Bosch and CAV nozzle holders
on CITROËN CX and BX
and on FIAT 242 (Citroën engine) |
| 10 | 9571/A
Morsetto portainiettori
Bosch su POLO VOLKSWAGEN | Clamp for Bosch nozzle holder
on POLO VOLKSWAGEN |

Cassetta chiavi per **serraggio**
dadi ritegno ugello portainiettore con chiave dinamometrica,
come prescritto da tutte le case automobilistiche,
sia per **autovetture diesel** che per **autocarri**

Wrench box for the **tightening** of nozzle holder nuts
with dynamometric key as established by all car industries
both for **diesel cars** and **trucks**

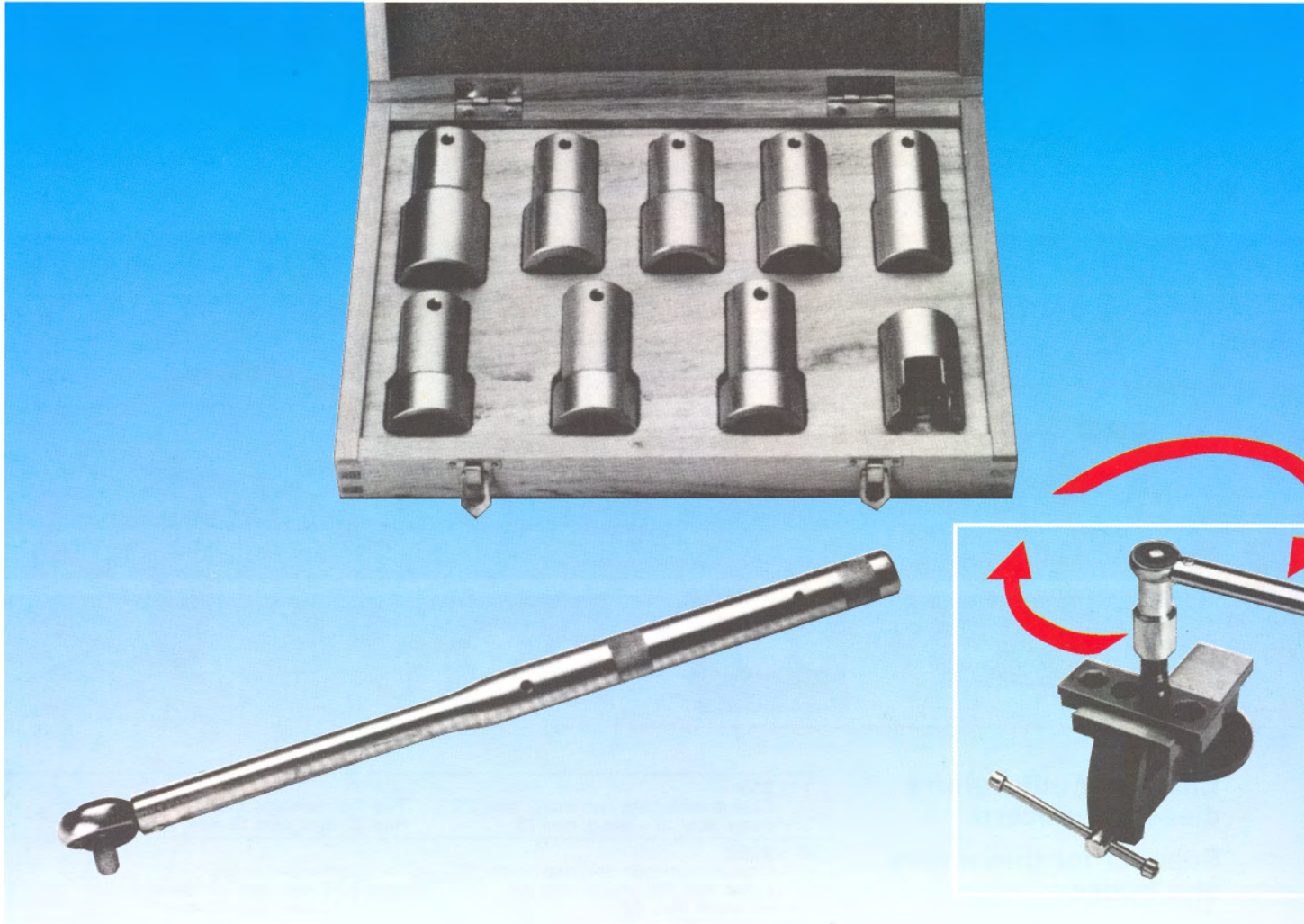

9697

Cassetta completa di chiavi con:
esag. mm 14
esag. mm 19
esag. mm 20
esag. mm 27
esag. mm 22
asola mm 22x19
asola mm 22x24,5
asola mm 20x22
asola mm 19 fresata aperta

Box with following:
hex socket wrench 14 mm
hex socket wrench 19 mm
hex socket wrench 20 mm
hex socket wrench 27 mm
hex socket wrench 22 mm
eyelet wrench 22x19 mm
eyelet wrench 22x24,5 mm
eyelet wrench 20x22 mm
eyelet open milled 19 mm

9785

Chiave dinamometrica Williams
per dette bussole serraggio
da kgm 3 a kgm 13
con attacco quadro 1/2 pollice

Williams dynamometric wrench
for these collets
with tightening from 3 kgm to 13 kgm
square connection 1/2 inch

9785/A

Chiave dinamometrica Williams
da kgm 0,5 a kgm 7
con attacco quadro 1/2 pollice

Williams dynamometric wrench
from kgm 0,5 to kgm 7
square connection 1/2 inch

Morsetti per smontaggio e rimontaggio dadi ritegno ugello autocarri e trattori diesel

Clamps for the dismounting and re-assembling for nozzle holder on diesel trucks and tractors

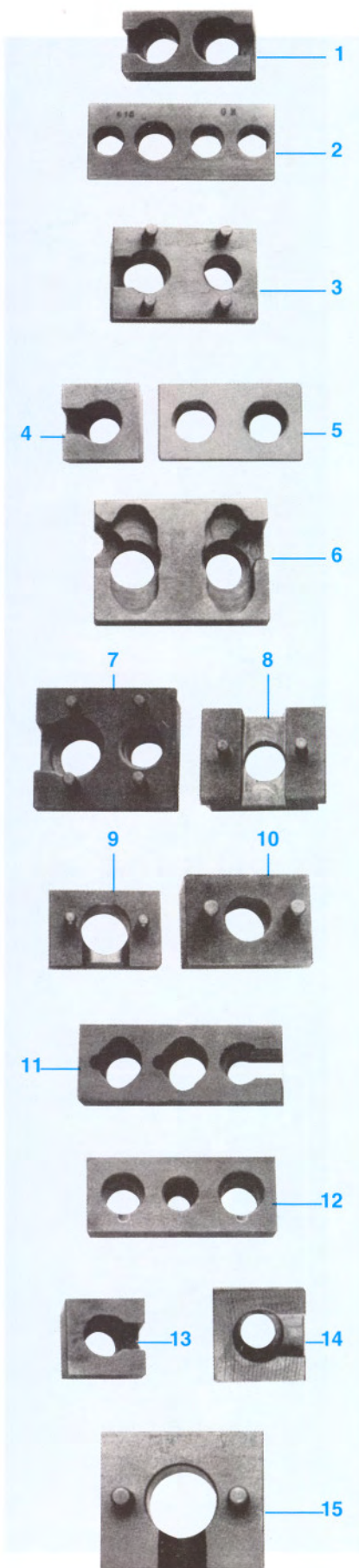

1	9021 Morsetto portainiettori FIAT (690, 697, BV ecc.)	FIAT (690, 697, BV etc.) nozzle holder clamp
2	9023 Morsetto portainiettori FIAT OM (615) v.t.	FIAT OM (615) nozzle holder clamp
3	9024 Morsetto portainiettori Trattori SAME	SAME tractors nozzle holder clamp
4	9723 Morsetto portainiettori Trattori LOMBARDINI	LOMBARDINI tractors nozzle holder clamp
5	9022 Morsetto portainiettori FIAT Unic (portainiettore Sigma su OM 150)	FIAT Unic (Sigma nozzle holder on OM 150) nozzle holder clamp
6	9355 Morsetto portainiettori IVECO (50 NC, OM 40)	IVECO (50 NC, OM 40) nozzle holder clamp
7	9535 Morsetto portainiettori BOSCH KBEL 82S166/4 autocarri FIAT 130 - OM 100 - OM 120 motore CP3 - CO3	BOSCH KBEL 82S166/4 trucks nozzle holder clamp FIAT 130 - OM 100 - OM 120 engine CP3 - CO3
8	9340 Morsetto portainiettori SCANIA	SCANIA nozzle holder clamp
9	9340/A Morsetto portainiettori PERKINS, FORD TRANSIT	PERKINS, FORD TRANSIT nozzle holder clamp
10	9725 Morsetto portainiettori LAND ROVER, LEYLAND	LAND ROVER, LEYLAND nozzle holder clamp
11	9786 Morsetto portainiettori IVECO (portainiettori OMAP OMT su Fiat 170 - Fiat 190 ecc.)	IVECO (OMAP OMT nozzle holders on Fiat 170 - Fiat 190 etc.) nozzle holder clamp
12	9787 Morsetto portainiettori MERCEDES SCANIA autocarri e pullman	MERCEDES SCANIA trucks and coaches nozzle holder clamp
13	9788 Morsetto portainiettori BOSCH KBEL 103P21 motori MERCEDES (Pullman MENARINI)	BOSCH KBEL 103P21 MERCEDES engines nozzle holder clamp (MENARINI coaches)
14	9363 Morsetto portainiettori BOSCH KBAL Z 150S67 motori ISOTTA FRASCHINI	BOSCH KBAL Z 150S67 ISOTTA FRASCHINI engines nozzle holder clamp
15	9365 Morsetto portainiettore FORD 5000	FORD 5000 nozzle holder clamp

9791Cassetta con 480 pastiglie calibrate
Portainiettori Bosch tipo largoBox with 480 balanced washers for
Bosch nozzle holders wide type**9792**Cassetta con 480 pastiglie calibrate
Portainiettori CAV tipo strettoBox with 480 balanced washers for
CAV nozzle holders narrow type**9372**Cassetta composta da 1.500
spessori assortiti per portainiettoriBox with 1.500 mixed
distance spacers for nozzle holders

1	Pastiglia calibrata Balanced washers
9791.1	11,5 x 5,2 x 0,80
9791.2	11,5 x 5,2 x 0,85
9791.3	11,5 x 5,2 x 0,90
9791.4	11,5 x 5,2 x 0,95
9791.5	11,5 x 5,2 x 1,00
9791.6	11,5 x 5,2 x 1,05
9791.7	11,5 x 5,2 x 1,10
9791.8	11,5 x 5,2 x 1,15
9791.9	11,5 x 5,2 x 1,20
9791.10	11,5 x 5,2 x 1,25
9791.11	11,5 x 5,2 x 1,30
9791.12	11,5 x 5,2 x 1,35
9791.13	11,5 x 5,2 x 1,40
9791.14	11,5 x 5,2 x 1,45
9791.15	11,5 x 5,2 x 1,50
9791.16	11,5 x 5,2 x 1,55
9791.17	11,5 x 5,2 x 1,60
9791.18	11,5 x 5,2 x 1,65
9791.19	11,5 x 5,2 x 1,70
9791.20	11,5 x 5,2 x 1,75
9791.21	11,5 x 5,2 x 1,80
9791.22	11,5 x 5,2 x 1,85
9791.23	11,5 x 5,2 x 1,90
9791.24	11,5 x 5,2 x 1,95

1	Pastiglia calibrata Balanced washers
9792.1	9,8 x 4,1 x 1,00
9792.2	9,8 x 4,1 x 1,05
9792.3	9,8 x 4,1 x 1,10
9792.4	9,8 x 4,1 x 1,15
9792.5	9,8 x 4,1 x 1,20
9792.6	9,8 x 4,1 x 1,25
9792.7	9,8 x 4,1 x 1,30
9792.8	9,8 x 4,1 x 1,35
9792.9	9,8 x 4,1 x 1,40
9792.10	9,8 x 4,1 x 1,45
9792.11	9,8 x 4,1 x 1,50
9792.12	9,8 x 4,1 x 1,55
9792.13	9,8 x 4,1 x 1,60
9792.14	9,8 x 4,1 x 1,65
9792.15	9,8 x 4,1 x 1,70
9792.16	9,8 x 4,1 x 1,75
9792.17	9,8 x 4,1 x 1,80
9792.18	9,8 x 4,1 x 1,85
9792.19	9,8 x 4,1 x 1,90
9792.20	9,8 x 4,1 x 1,95
9792.21	9,8 x 4,1 x 0,80
9792.22	9,8 x 4,1 x 0,85
9792.23	9,8 x 4,1 x 0,90
9792.24	9,8 x 4,1 x 0,95

2	Spessore di taratura Spacers for nozzle holders	
9372.1	11,5 x 5,1 x 0,05	Per portainiettori FIAT vetture (es. Ritmo)
9372.2	11,5 x 5,1 x 0,1	For nozzle holders FIAT car (es. Strada)
9372.3	11,5 x 5,1 x 0,2	
9372.4	10 x 3 x 0,05	Per portainiettori BH vetture
9372.5	10 x 3 x 0,1	For nozzle holders BH car
9372.6	10 x 3 x 0,2	
9372.7	9 x 4,2 x 0,05	Per portainiettori CAV vetture
9372.8	9 x 4,2 x 0,1	For nozzle holders CAV car
9372.9	9 x 4,2 x 0,2	
9372.10	11 x 7 x 0,05	Per portainiettori BH vetture (es. Mercedes)
9372.11	11 x 7 x 0,1	For nozzle holders BH car (Mercedes)
9372.12	11 x 7 x 0,2	
9372.13	7,5 x 3,6 x 0,05	Per portainiettori NIPPONDENSO
9372.14	7,5 x 3,6 x 0,1	e XEXEL
9372.15	7,5 x 3,6 x 0,2	For nozzle holders NIPPONDENSO and XEXEL

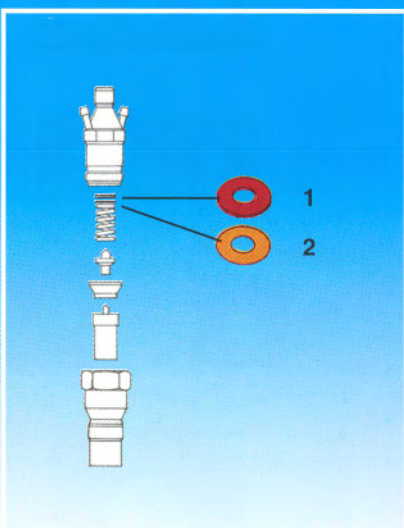
**9791****9792****9392**

9793

**Cassetta di parafiamma
e rondelle per portainiettori.**
(Contenuto n. 512 pezzi)

**Box with flame dampers
and washers for nozzle holders.**
(Contents no. 512 pieces)

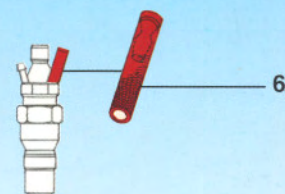
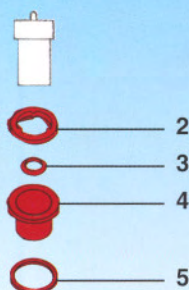
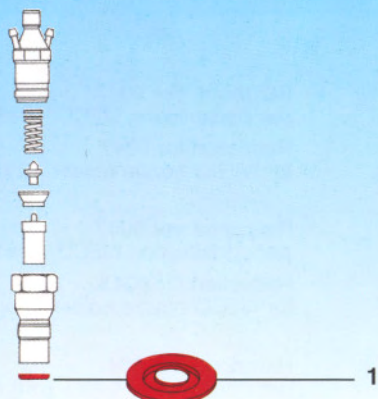
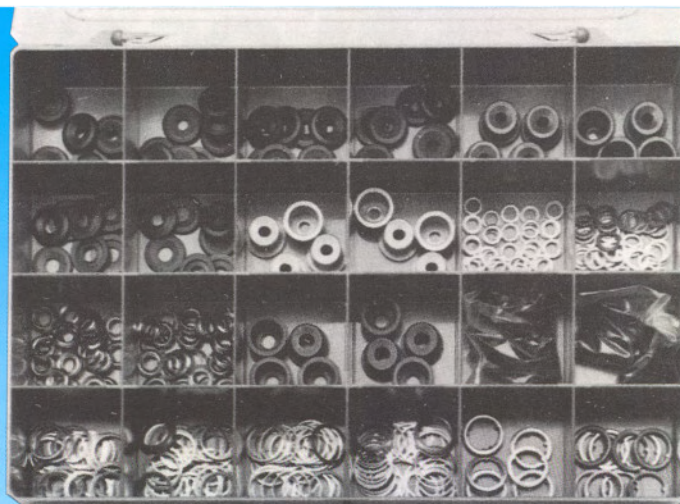

1 9793.1 Parafiamma FIAT UNO D Ø 20,5 x Ø 5,5 diff. 0,5	Flame damper FIAT UNO D Ø 20,5 x Ø 5,5 diff. 0, 5
1 9793.2 Parafiamma VW GOLF Ø 20,5 x Ø 5,5 diff. 0,2	Flame damper VW GOLF Ø 20,5 x Ø 5,5 diff. 0,2
4 9793.3 Parafiamma VM (ALFA) h 13 x Ø 17,5	Flame damper VM (ALFA) h 13 x Ø 17,5
1 9793.4 Parafiamma MERCEDES Ø 20,5 x Ø 8 diff. 0,5	Flame damper MERCEDES Ø 20,5 x Ø 8 diff. 0,5
4 9793.5 Parafiamma FIAT Sofim - Ritmo h 13 x Ø 16	Flame damper FIAT Sofim - Ritmo h 13 x Ø 16
4 9793.6 Parafiamma OPEL h 14 x Ø 17,3	Flame damper OPEL h 14 x Ø 17,3
3 9793.7 Rompifiamma in lamiera FORD 5 x 14 x 1,1	Plate flame trap FORD 5 x 14 x 1,1
3 9793.8 Rompifiamma in lamiera OPEL 5 x 14 x 1,1	Plate flame trap OPEL 5 x 14 x 1,1
5 9793.9 Rondella parafiamma Sofim in rame	Brass flame damping washer Sofim
5 9793.10 Rondella parafiamma OPEL - VM - MERCEDES in rame	Brass flame damping washer OPEL - VM - MERCEDES
2 9793.11 Rondella base iniettore in rame 17 x 21 x 1,5 (es. BMW ecc.)	Brass washer for nozzle base 17 x 21 x 1,5 (es. BMW etc.)
6 9793.12 Tappo ferro-gomma per terminale spurgo portainiettore (Bosch-CAV)	Iron rubber plug for nozzle holder drain terminal (Bosch-CAV)
9793.13 Rondelle rame Ø 6	Brass washers Ø 6
9793.14 Rondelle rame Ø 8	Brass washers Ø 8

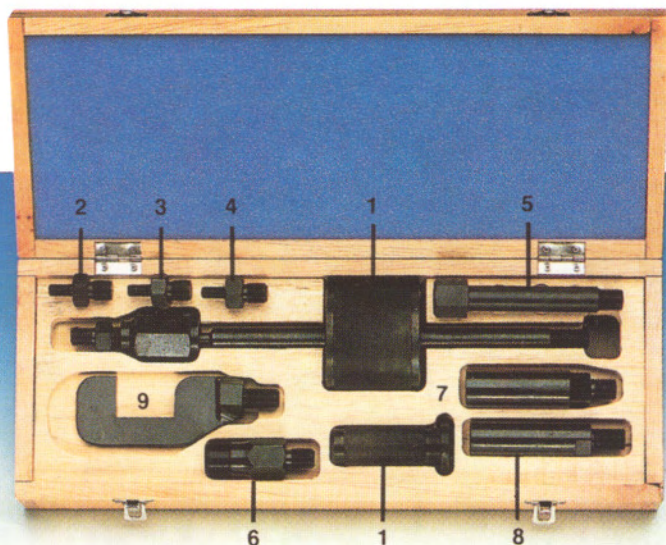

9510

Cassetta con estrattore a colpo e riduzioni per tutti i portainiettori (9 articoli - 10 pezzi)

Box with puller and reductions for all nozzle holders (9 articles - 10 pieces)

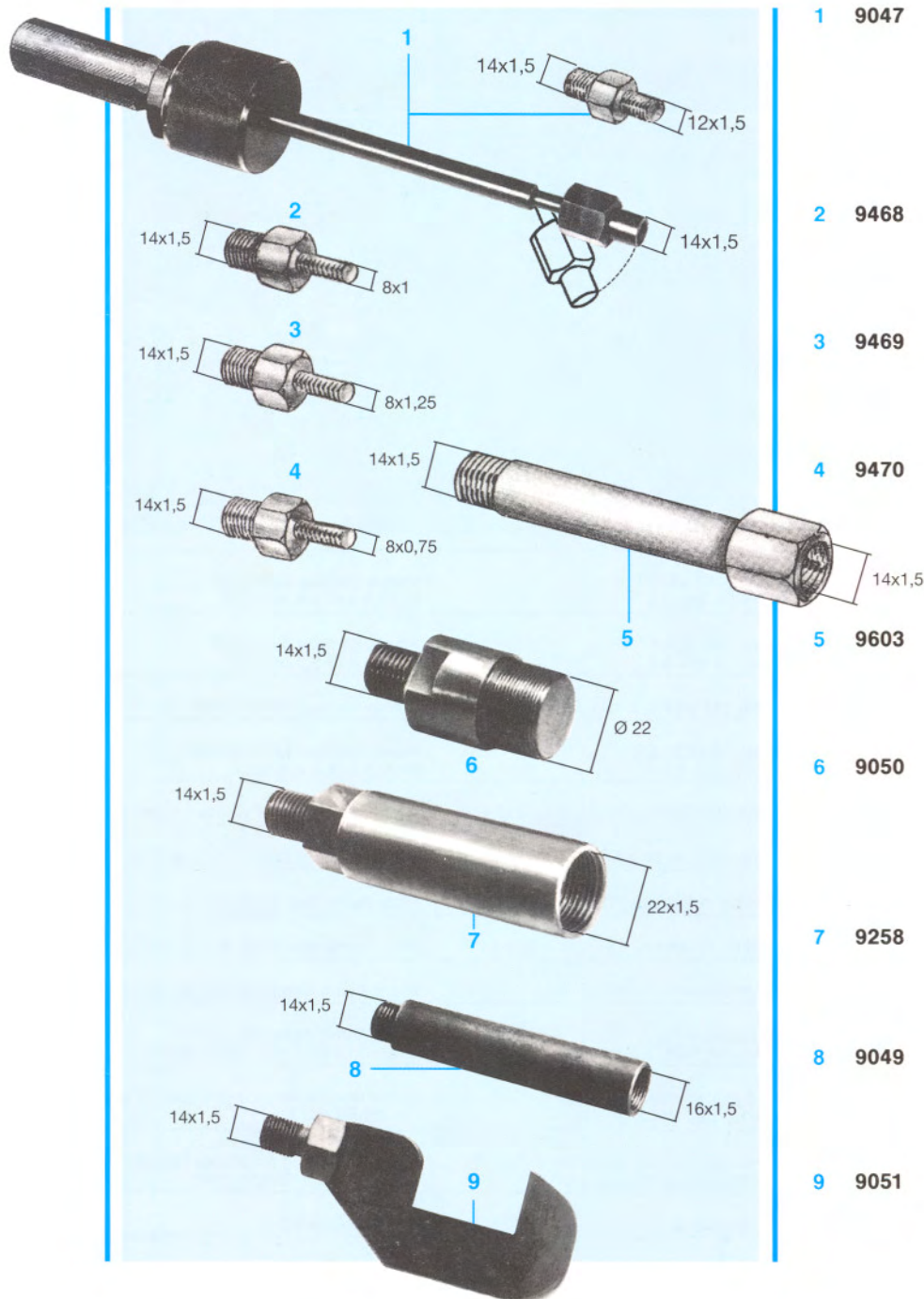

- 1 **9047** Estrattore a colpo per portainiettori con testa a snodo
Nozzle holder puller with joint head
- 2 **9468** Riduzione per 9047 per portainiettori IVECO - 8x1
Reduction for 9047 for IVECO nozzle holder - 8x1
- 3 **9469** Riduzione per 9047 per portainiettori IVECO - 8x1,25
Reduction for 9047 for IVECO nozzle holder - 8x1,25
- 4 **9470** Riduzione per 9047 per portainiettori CAV - 8x0,75
Reduction for 9047 for CAV nozzle holder - 8x0,75
- 5 **9603** Riduzione per 9047 per portainiettori SCANIA
Reduction for 9047 for SCANIA nozzle holder
- 6 **9050** Riduzione per 9047 per precamera portainiettore MERCEDES vettura
Reduction for 9047 for nozzle holder precombustion chamber of MERCEDES cars
- 7 **9258** Riduzione per 9047 per portainiettori SIGMA RM-RMS
Reduction for 9047 for SIGMA RM-RMS nozzle holder
- 8 **9049** Riduzione per 9047 per portainiettori IVECO
Reduction for 9047 for IVECO nozzle holder
- 9 **9051** Riduzione a falce per 9047 per portainiettori su trattori
Sickle reduction for 9047 for nozzle holders on tractors

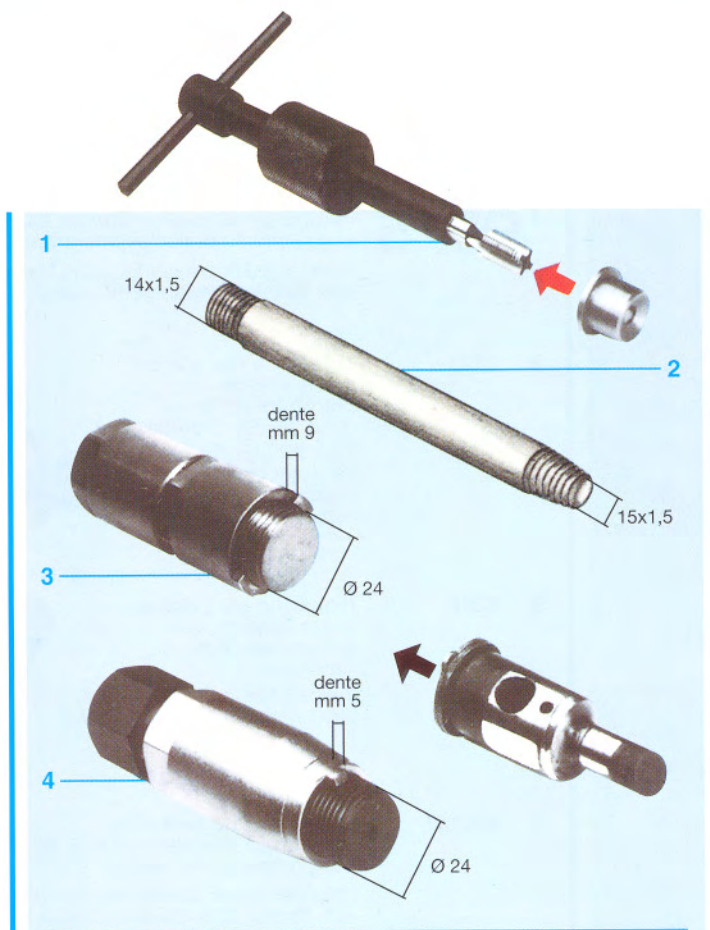

- 1 9794** Estrattore a colpo dei parafiamma
Stroke puller for flame traps
- 9794/A** Maschio nudo
Bare male
- 2 9794/B** Riduzione conica per estrattore a colpo 9047 per parafiamma dopo l'esecuzione della filettatura nei casi di difficile estrazione
Conical reduction for puller for flame dumper after the notching of the thread when the extraction is difficult
- 3 9147** Chiave per smontaggio e rimontaggio ghiera fissa precamera vettura MERCEDES
Wrench for fixed ring of the precombustion chamber on MERCEDES
- 4 9147/A** Chiave per smontaggio e rimontaggio ghiera fissa precamera vetture FIAT (127/D, UNO D ecc.)
Assembling and disassembling wrench of the fixing ring for precombustion chamber on FIAT (127/D, UNO D etc.)

- 5 9796/B** Contenitore per i componenti 8 cil. degli iniettori e delle pompe in fase di smontaggio.
Store-box for component parts 8 cyl. of disassembling nozzle holders pumps.

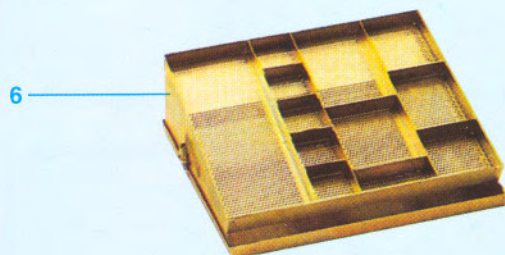
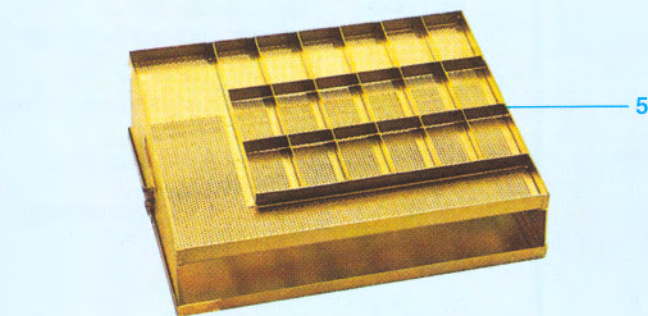

- 6 9796/A** Contenitore per i componenti delle pompe rotative in fase di smontaggio
Store-box for component parts of rotary pumps during the disassembling

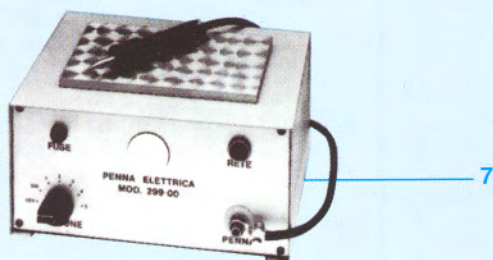

- 7 9040** Penna elettrica
Electric pen
- 9040/A** Pennino in rame nudo
Spare pen
- 9041** Pennino completo di impugnatura e filo
Pen-nib



1 9375 Pompa prova iniettori simile BOSCH con rubinetto di esclusione manometrica

Hand injector similar BOSCH tester with isolating manometric valve

2 9227

Tubazione per pompa prova iniettori per portainiettori John Deere - Caterpillar

Pipe for injector test pump for John Deere Caterpillar nozzle holder

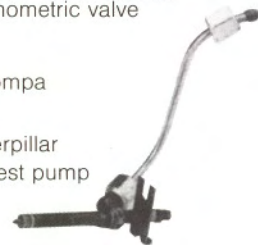

3 9228

Riduzione per pompa prova iniettori per portainiettori Caterpillar U.T.

Injector test pump reduction for Caterpillar nozzle holder

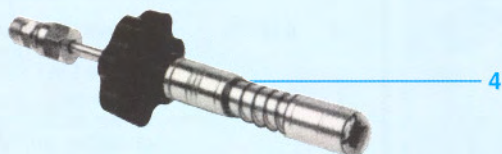

4 9148/B

Attacco rapido brevettato per iniettori con filetto 12x1,5 e 14x1,5 alla pompa prova iniettori

Patented quick connection for injectors with thread 12,5x1,5 and 14x1,5 for test injector pump

4 9148/C

Attacco rapido 16x1,5 - 20x1,5

Quick connection 16x1,5 - 20x1,5

4 9148/D

Attacco rapido 18x1,5 - 22x1,5

Rapid connection 18x1,5 - 22x1,5

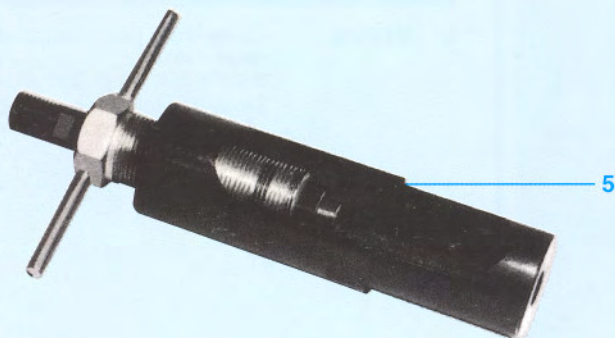

5 9032

Attrezzo prova iniettori universale

Universal tool to test injectors

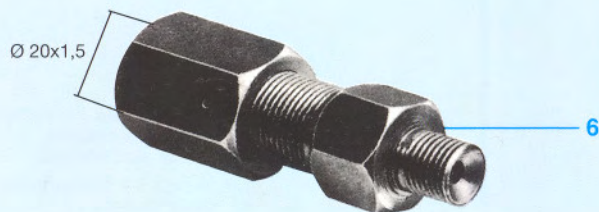

6 9033

Attrezzo prova iniettori SIGMA e F.B.

SIGMA and F.B. injector tester

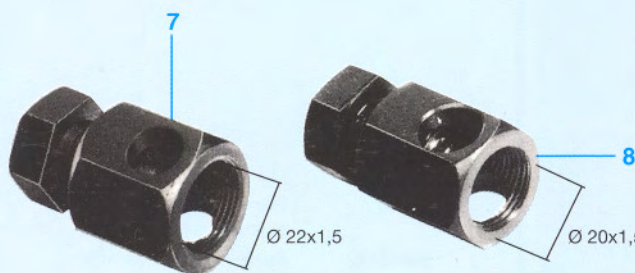

7 9259

Prova iniettore SIGMA RM-RMS 22x1,5

SIGMA injector tester RM-RMS 22x1,5

8 9034

Attrezzo prova iniettori SIGMA e F.B.

SIGMA and F.B. injector tester

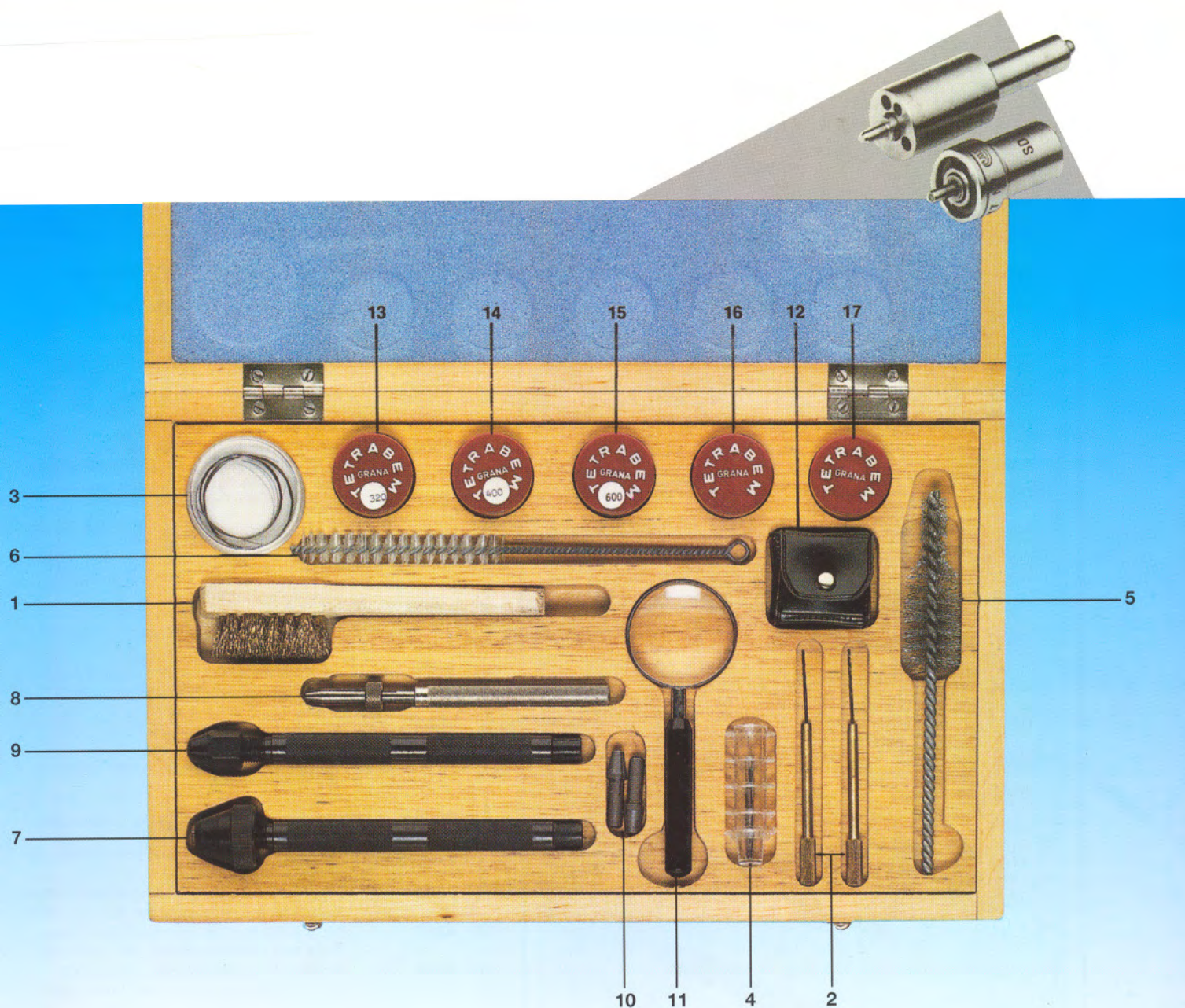

9700

Cassetta pulizia ugelli
(17 articoli - 19 pezzi)

Nozzle cleaning tool kit
(17 articles - 19 pieces)

1	9691	Spazzolino in ottone per polverizzatori / Little brass brush for nozzles	1
2	9002	Punta a elica mm 1,2 per pulizia ugelli / 1,2 mm twist drill to clean the nozzle cup	2
3	9003	Confezione di filo armonico / Piano wire	1
4	9004	Astuccio con 10 aghi conici Stubs / 10 Stubs conical needle	1
5	9005	Spazzolino filo acciaio pulizia dadi ugello / Steel wire brush for nozzle cleaning	1
6	9006	Spazzolino in crine pulizia ugelli / Hair brush for nozzle cleaning	1
7	9007	Mandrino testa pesante pinza Ø 3 mm / Heavy head spindle - Ø 3 mm pliers	1
8	9008	Mandrino chiusura zero per filo armonico / Spindle with zero closing for piano wire	1
9	9009	Mandrino U.T. pinza Ø 2,2 mm / New spindle Ø 2,2 mm pliers	1
10	9252	Pinza chiusura zero / Zero closing pliers	1
10	9256	Pinza chiusura Ø 3 mm / Ø 3 mm closing pliers	1
11	9688	Lente a forte ingrandimento / Magnifying lens	1
12	9689	Lente a portafoglio / Enveloped lens	1
13	9013	Pasta abrasiva per spuntigliare grana 320 / Polishing and emery paste - grain 320	1
14	9014	Pasta abrasiva per spuntigliare grana 400 / Polishing and emery paste - grain 400	1
15	9015	Pasta abrasiva per spuntigliare grana 600 / Polishing and emery paste - grain 600	1
16	9017	Pasta per lappare rosso Parigi / Lapping compound - Paris red	1
17	9018	Pasta per lappare verde cromo / Lapping compound - chrome green	1

pezzi/pieces

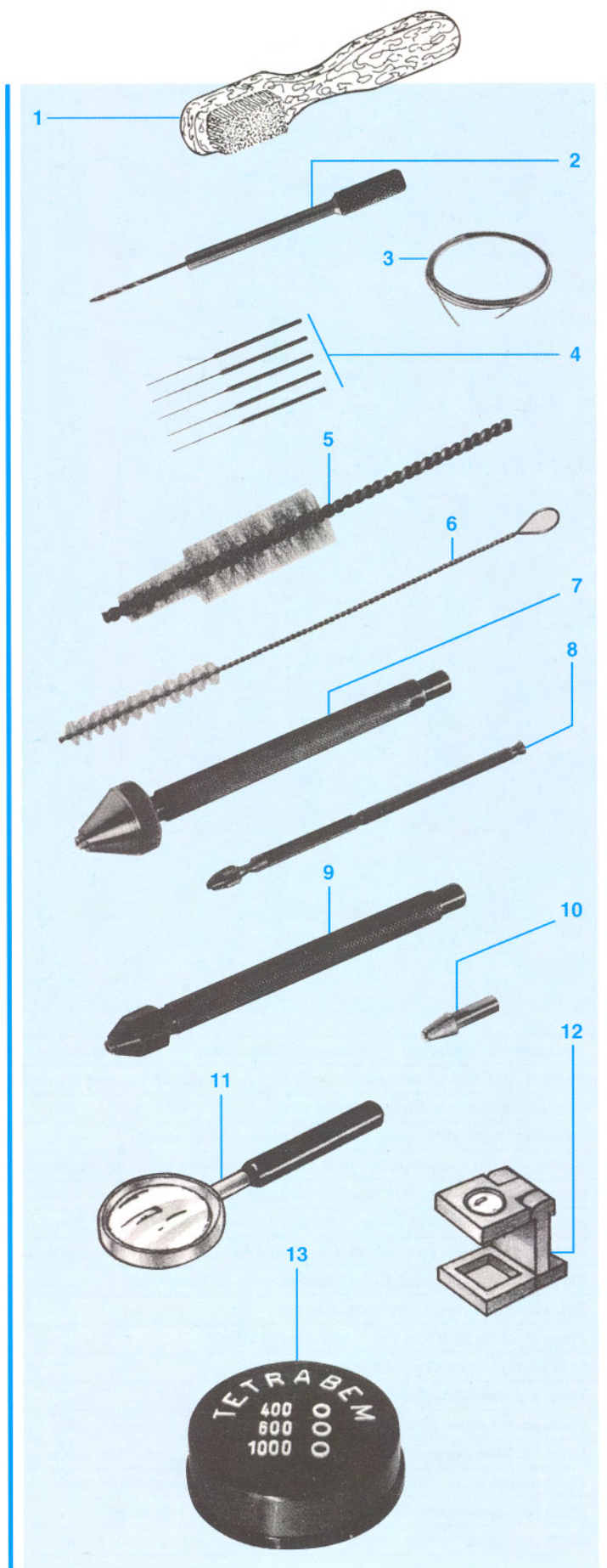

- 1 9691** Spazzolino in ottone per polverizzatori
Litte brass brush for nozzles
- 2 9002** Punta a elica mm 1,2 per pulizia pozzetto ugelli a spina
1,2 mm twist drill for the cleaning of the nozzle cup
- 3 9003** Confezione di filo armonico in tre misure per fori polverizzatori 0,12 - 0,20 - 0,30
Piano wire packet in three sizes for nozzle holes 0,12 - 0,20 - 0,30
- 4 9004** Astuccio con 10 aghi stubs conici in misure assortite 0,05 - 0,07 - 0,10 ecc.
Little case with 10 conical stubs needles in different size 0,05 - 0,07 - 0,10 etc.
- 5 9005** Spazzolino filo acciaio pulizia dadi ritegno ugelli
Steel brush to clean the nozzle stop nuts
- 6 9006** Spazzolino in crine pulizia ugelli
Hair brush for nozzle cleaning
- 7 9007** Mandrino testa pesante con pinza Ø 3 mm
Heavy head spindle with Ø 3 mm pliers
- 8 9008** Mandrino chiusura zero per filo armonico e aghi stubs
Spindle with zero closing for piano wire and stubs needles
- 9 9009** Mandrino con pinza Ø 2,2 per polverizzatori U.T. (MERCEDES, VOLVO, BMW)
New spindle with Ø 2,2 mm pliers for nozzles
- 10 9252** Pinza chiusura zero per mandrini 9007 - 9009
Zero closing pliers for our artt. 9007 and 9009
- 10 9257** Pinza Ø 2,2 mm per mandrini 9007 - 9009
Ø 2,2 mm pliers for our artt. 9007 and 9009
- 10 9256** Pinza Ø 3 mm per mandrini 9007 - 9009
Ø 3 mm pliers for our artt. 9007 and 9009
- 11 9688** Lente a forte ingrandimento
Magnifying lens
- 12 9689** Lente a portafoglio per ispezione ugelli
Enveloped lens for nozzle inspection
- 13 9013** Pasta abrasiva per spuntigliare grana 320 peso netto 5 gr.
Polishing and emery paste - grain 320
- 13 9014** Pasta abrasiva per spuntigliare grana 400 peso netto 5 gr.
Polishing and emery paste - grain 400
- 13 9015** Pasta abrasiva per spuntigliare grana 600 peso netto 5 gr.
Polishing and emery paste - grain 600
- 13 9016** Pasta abrasiva per lappare grana 1000 peso netto 5 gr.
Polishing and emery paste - grain 1000
- 13 9017** Pasta per lappare rosso Parigi originale diamant - peso netto 5 gr.
Lapping compound red Paris original diamant net weight 5 grs.
- 13 9018** Pasta per lappare verde cromo - peso netto 5 gr.
Lapping compound - chrome green net weight 5 grs.
- 9019** Pasta per lappare rosso Parigi originale diamant - peso netto gr.125
Lapping compound red Paris original diamant net weight 125 grs.

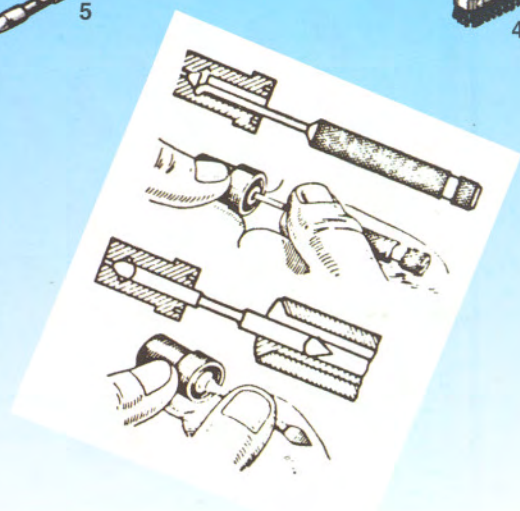
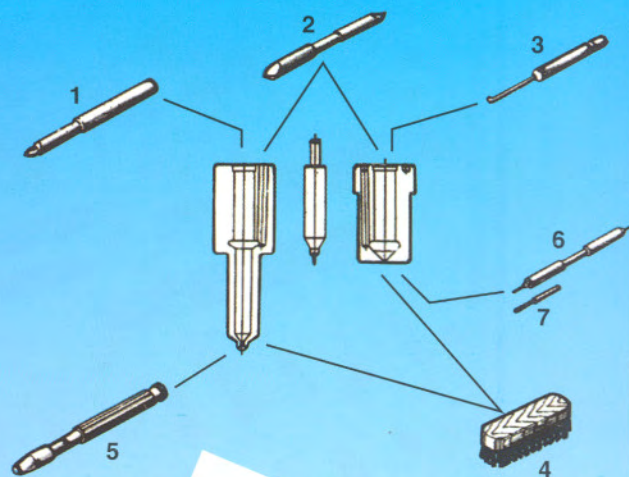
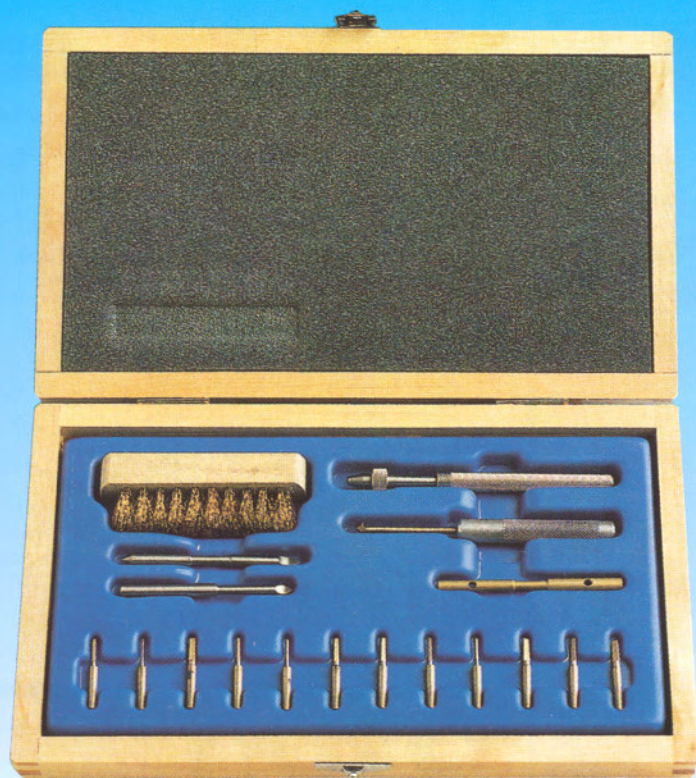

9700/A

Cassetta pulizia
iniettori
(Rif. KDEP 2900)

Special tool
for nozzle cleaning
(KDEP Ref. 2900)

- | | | |
|---|--------|---|
| 1 | 9700/1 | Spina di pulizia / Cleaning pin |
| 2 | 9700/2 | Spina di pulizia / Cleaning pin |
| 3 | 9700/3 | Perno di pulizia / Cleaning pin |
| 4 | 9700/4 | Spazzolino / Metal brush |
| 5 | 9008 | Mandrino chiusura zero / Pin vice |
| 6 | 9700/6 | Inseritore spine / Inserting pins tool |
| 7 | 9700/7 | Serie spine di n. 12 pezzi composta da: / 12 pins set with: |
| | | Spina di pulizia Ø 3 / Cleaning pin Ø 3 |
| | | Spina di pulizia Ø 2.8 / Cleaning pin Ø 2.8 |
| | | Spina di pulizia Ø 2.6 / Cleaning pin Ø 2.6 |
| | | Spina di pulizia Ø 2 / Cleaning pin Ø 2 |
| | | Spina di pulizia Ø 1.9 / Cleaning pin Ø 1.9 |
| | | Spina di pulizia Ø 1.8 / Cleaning pin Ø 1.8 |
| | | Spina di pulizia Ø 1.5 / Cleaning pin Ø 1.5 |
| | | Spina di pulizia Ø 1.4 / Cleaning pin Ø 1.4 |
| | | Spina di pulizia Ø 1.3 / Cleaning pin Ø 1.3 |
| | | Spina di pulizia Ø 1.2 / Cleaning pin Ø 1.2 |
| | | Spina di pulizia Ø 1.1 / Cleaning pin Ø 1.1 |
| | | Spina di pulizia Ø 1 / Cleaning pin Ø 1 |



9757

Attrezzo adattatore pioli maggiorati su portainiettore CAV e BOSCH

Il Kit completo di un basamento di guida, due cianfrinatori, due punte da trapano e venti pioli corti e lunghi permette la riparazione del vecchio portainiettore. L'intervento consiste nel maggiorare il foro ed inserire il piolo maggiorato con una goccia di Loctite.

Tool-set for the adaptation of enlarged overflow pipes on CAV and BOSCH nozzle holders. The Kit supplied with a guide base, two calking tools, two drills and twenty pipes, short and long type, permits to repair the old nozzle holder. After the enlargement of the hole, the enlarged pipe is to be inserted with a drop of Loctite.

- 2 9758** Piolo di ricambio per detto BOSCH
Spare overflow pipes for above mentioned item
- 3 9758/A** Piolo di ricambio per detto CAV
Spare overflow pipes for above mentioned item

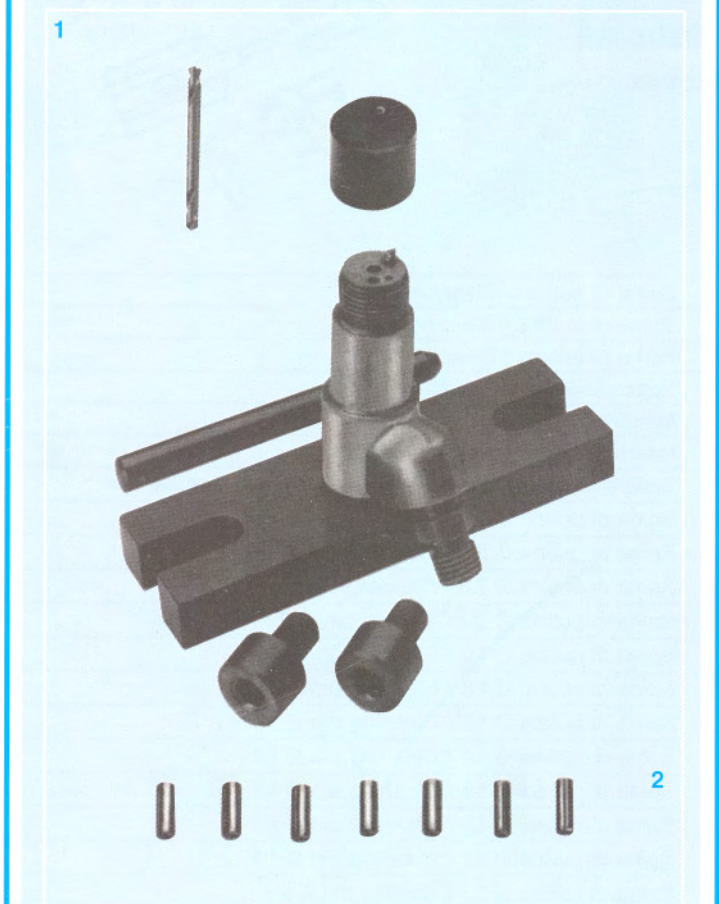

9790

Kit inseritore-estrattore grani ugello portainiettore. Tale attrezzo permette una esatta estrazione del vecchio grano spezzato ed un inserimento del nuovo grano in quota fissa.

Tool-kit to insert and pull the nozzle holder dowel bolt. It enables a right extraction of the old broken bolt and the insertion of the new one at fixed level.

Kit composto dai seguenti pezzi:
Kit comprehends:

- Punta trapano / Drill die
- Matrice di guida / Drilling die
- Bussole di centraggio in tre misure intercambiabili per portainiettori
Centering bushes in three interchangeable sizes for nozzle holder
- Pianale di lavoro per trapano / Drill table
- Perno inseritore a battuta per grani guida ugello
Inserting pin for nozzle dowel bolts
- Grani guida ugello elastici (n. 10 pezzi)
Elastic nozzle dowel bolts (10 pcs.)

- 2 9789** Grani guida ugello elastici
Elastic nozzle dowel bolts

Vasche ultrasuoni

Ultrasonic cleaner



9698/VL2

Vaschetta a sistema ultrasuoni transistorizzata a regolazione automatica. Completamente costruita in acciaio inox dispone di una capacità di 1,7 litri di liquido speciale per componentistica.

La vaschetta dotata di temporizzatore viene fornita con il suo cestello in inox porta pezzi e 3 flaconi di liquido.

Note tecniche: Dimensioni interne cm.21,6x11,75x7,62
Frequenza 60 Khz - Capacità 1,7 litri - 45Watts - 127 W-peak
Costruita in USA.

Transistorized ultrasonic box with automatic setting. Made of stainless steel with a capacity of 1,7 litres for special fluid for componets. The box equipped with timer is supplied with a stainless steel basket for containing parts and 3 fluid bottles.

Technical features: Inside dimension cm 21,6x11,75x7,62
Frequency 60Khz - Capacity 1,7 litres - 45Watts - 127 W-peak
Made in USA.



9698/VL3

Vaschetta a sistema ultrasuoni transistorizzata a regolazione automatica. Completamente costruita in acciaio inox dispone di una capacità di 1,9 litri di liquido speciale per componentistica.

La vaschetta è dotata di riscaldatore, di temporizzatore e viene fornita con il suo cestello in inox porta pezzi e 4 flaconi di liquido.

Note tecniche: Dimensioni interne cm.14,9x13,6x10,2
Frequenza 60 Khz - Capacità 1,9 litri - 45Watts - 127 W-peak
Costruita in USA.

Transistorized ultrasonic box with automatic setting. Made of stainless steel with a capacity of 1,9 litres for special fluid for componets. The box is equipped both with heater and timer it is supplied with a stainless steel basket for containing parts and 3 fluid bottles.

Technical features: Inside dimension cm 14,9x13,6x10,2
Frequency 60Khz - Capacity 1,9 litres - 45Watts - 127 W-peak
Made in USA.



9698/A

Liquido in confezione da litri 0,500 biodegradabile per componenti diesel ed elettronici.

Biodegradable fluid in package of 0,500 litres for diesel and electronic components.

9698/C

Liquido in confezione da litri 5 biodegradabile per componenti diesel ed elettronici.

Biodegradable fluid in package of 5 litres for diesel and electronic components.



9896

Piastra in acciaio inox per elettroiniettori.

Stainless steel plate for electro-nozzles.